

# NESTKASTJE

---

## WAT GA JE DOEN?

Je gaat een nestkastje maken.

Je moet het hout zelf aftekenen en op maat zagen. Je leert hoe je moet aftekenen, zagen en spijkeren. Je leert ook hoe je een tekening moet lezen. Dat kun je niet allemaal alleen. Je moet elkaar goed helpen.

Je mag het nestkastje meenemen naar huis.



## STAP 1

Lees de hele tekst door en bekijk de tekeningen. Zorg dat je een indruk krijgt van wat je allemaal moet doen.

## STAP 2

Controleer samen met de materiaallijst of alles er is. Mist er iets.....meteen melden! Jullie zijn verantwoordelijk voor alles wat in de kist zit.

## STAP 3

Maak samen afspraken over wie er b.v. het eerst gaat zagen of spijkeren.

### Moeilijke woorden:

Aftekenen: een lijn op het hout zetten waarlangs je gaat afzagen.

Verstekbak: de gele bak. Hiermee kun je een plank precies haaks afzagen.

Haaks: recht, onder een rechte hoek.

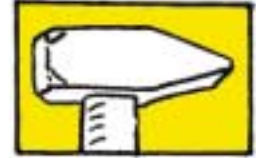

# NESTKASTJE

## Aan de slag 1

### STAP 4

A aftekenen:

- Pak de tekening en kijk goed naar de maten op figuur 1
- Pak de goede plank en teken de juiste maat af. Gebruik hiervoor de rolmaat ( de juiste lengte) en de winkelhaak (haaks aftekenen)
- Werk zeer precies. Er mag geen mm. (millimeter) verschil in zitten.



### STAP 5

B afzagen:

- Pak de verstekbak en zet hem, met het aan de onderkant uitstekende stukje, vast in de workmate
- Leg de plank in de verstekbak en zet hem vast met de zwarte draaipennen
- Pak de zaag en leg deze in de middelste gleuf van de gele verstekbak
- Zet de zaagtanden van de zaag precies op de lijn
- Maak een begin door de zaag rustig heen en weer te bewegen
- Vraag hulp van de ander. Deze helpt je bij het vasthouden van de plank wanneer je gaat zagen.

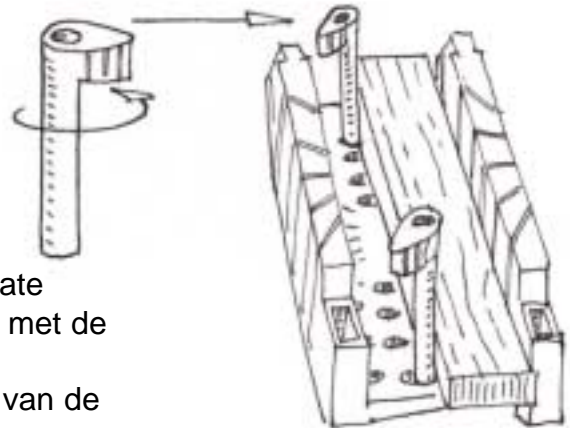

Tips bij het zagen:

- druk je werkstuk stevig vast
- ga stevig staan; een been naar voren, een been naar achteren
- leg je wijsvinger langs het handvat van de zaag
- maak eerst met rustige halen een begin
- houd daarna de zaag vlakker op je werkstuk
- druk niet te hard, de zaag moet het werk doen
- zaag met rustige lange halen, kijk goed naar de zaaglijn
- zaag heel voorzichtig bij het laatste stukje

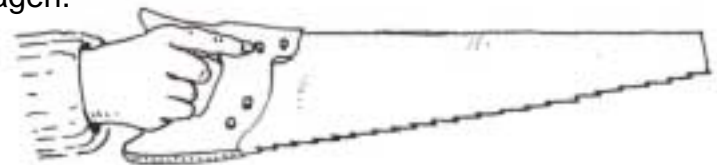

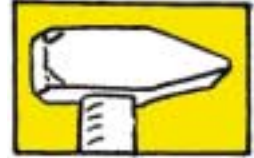

# NESTKASTJE

## Aan de slag 2

### STAP 6

Afzagen:

- Pak de smalle plank
- Kijk in de tekening naar figuur 2
- Teken de zaaglijnen heel precies af (3 keer)
- Zaag de onderdelen uit. Je moet nu drie keer zagen
- Zet met potlood de naam van elk onderdeel op de afgezaagde plankjes.

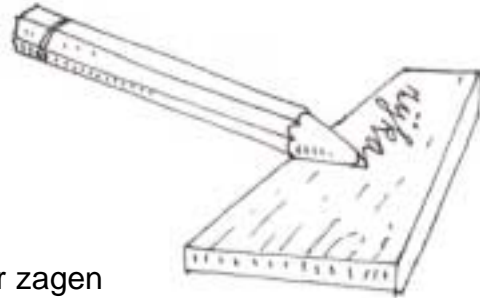

### STAP 7

Schuren:

- schuur alle onderdelen mooi glad, ook de scherpe kanten
- schuur de kopse kanten goed bij.

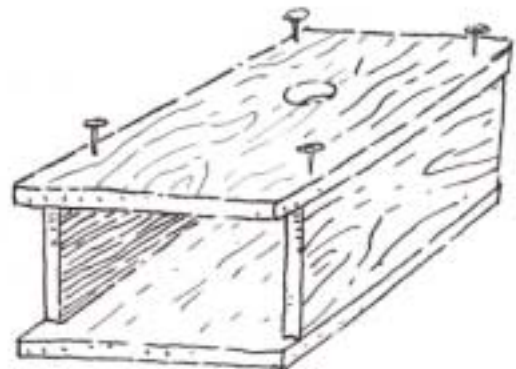

## Aan de slag 3

### STAP 8

De voorkant:

- Pak de voorkant van het vogelhuisje (met het gat) en de twee zijkanten
- Leg de voorkant op de zijkanten
- Spijker de voorkant met 4 spijkers netjes vast. Doe dit niet alleen, maar help elkaar. Kijk eerst goed naar de tekening.

Tips bij het spijkeren:

- teken de dikte van het hout af aan de kant waar je gaat spijkeren
- sla eerst de spijkers in de voorkant voordat je het huisje elkaar zet
- spijker krom of scheef? Eruit halen met de nijptang
- Voordat je de laatste tik geeft kijk je of het goed zit. De spijker kan er nu nog uit.



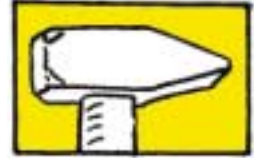

# NESTKASTJE

## STAP 9 - DE ACHTERKANT

- spijker nu de achterkant erop, weer met 4 spijkers.

## STAP 10 - DE BODEM

- pak de bodem
- probeer of deze past
- zo niet, dan moet je hem bijvijlen tot hij past
- zet je werkstuk bij het vijlen vast in de workmate
- spijker de bodem met 4 spijkers vast.

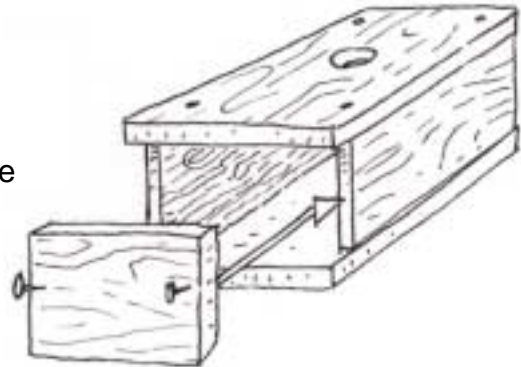

## STAP 11 – HET DAK

- kijk goed naar fig. 5
- zaag het kleine dakdeel op maat
- vijl hem bij als hij niet in de dakopening past
- kijk op de tekening hoe het kleine dakdeel op het grote dakdeel moet komen. Teken de lijnen af
- spijker de delen aan elkaar. Je spijkert aan de kant van het kleine dakdeel!

## STAP 12 - DE OPHANGLAT

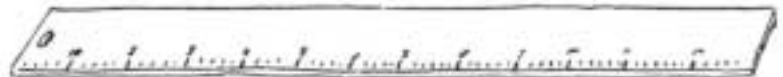

- kijk naar fig.4
- zaag de lat in
- zet hem tijdens het zagen **laag** vast in de workmate
- spijker hem vast tegen de achterkant van je nestkastje
- zorg dat hij in het midden zit. Gebruik je meetlat

## STAP 13 - KLAAR!

- controleer met de materiaallijst of alles er is
- ruim de kist netjes in
- vul het materiaal aan ( het hout )
- vraag aan je juf of meester waar dat ligt
- zet de kist terug

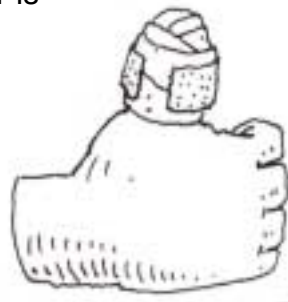



# NESTKASTJE

---

## MATERIAALLIJST

Voor twee kinderen heb je nodig:

- 2 planken 48 x 12 cm met een gat
- 2 planken 65 x 8,4 cm
- 2 planken 18 x 18 cm
- 2 latten 3 x 3 x 45 cm
- 1 doosje spijkers
- 1 workmate
- 1 hamer
- 1 zaag
- 1 nijptang
- 1 verstekgeleider
- 1 winkelhaak
- 1 rolmaat
- 2 lijmtangen
- 1 potlood
- 2 schuurkurken
- 2 vel schuurpapier 120
- 1 houtvijl

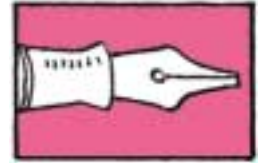

Fig. 1



Fig. 2

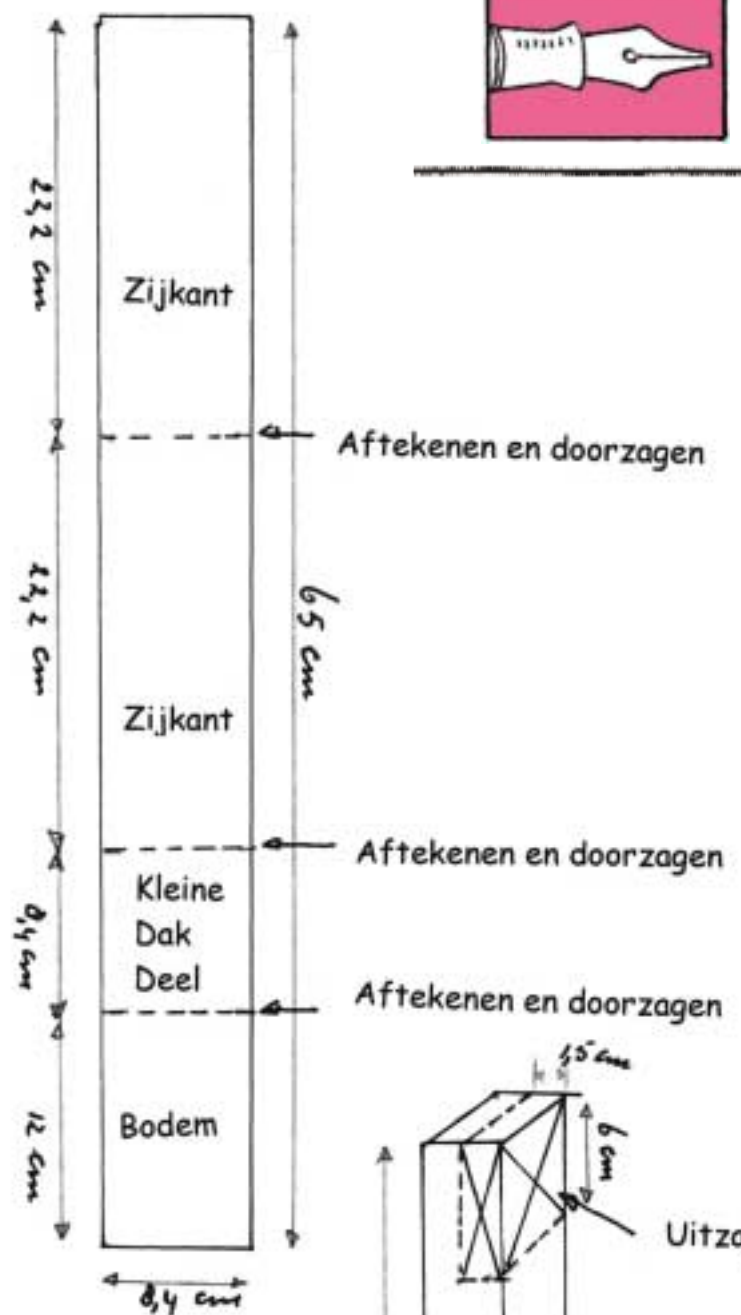
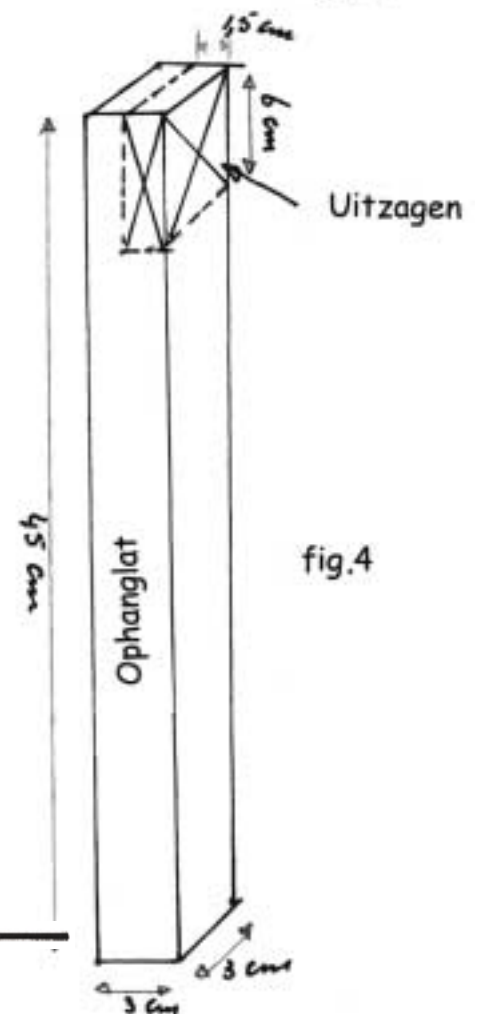
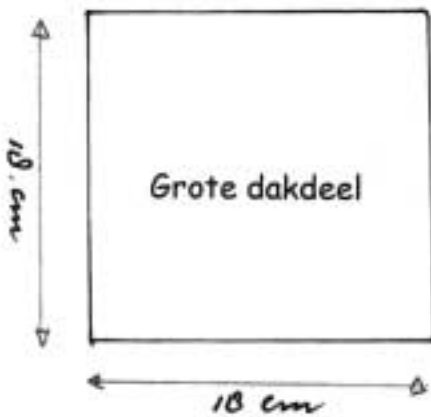
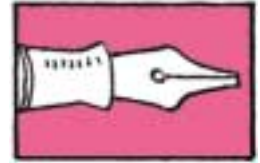

Fig.3



Tip: zet met potlood de naam van elk onderdeel op de afgezaagde onderdelen



# NESTKASTJE

---

